

## Втулки для табличек КТН/Q (безгалогенные/высокая плотность прокладки)

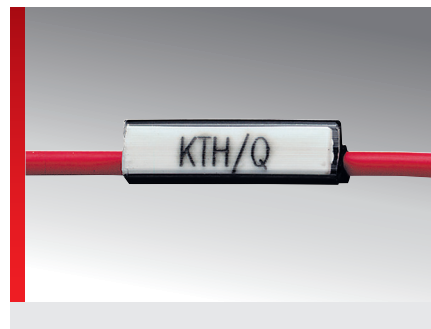

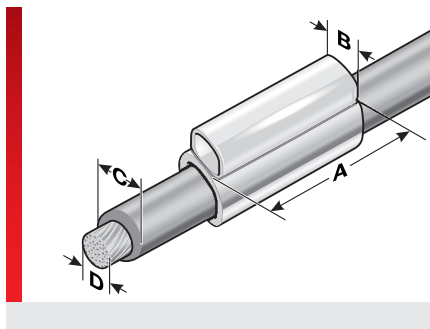





### ИНФОРМАЦИЯ О ПРОДУКЦИИ

Высококачественные, безгалогенные, двухкомпонентные втулки табличек для самых высоких требований. Геометрия втулки не приводит к значимому увеличению диаметра. Трапецевидная форма обеспечивает простой и быстрый монтаж.

Втулки табличек КТН/Q имеют идентификаторы ВК и маркировка типа KS.

- Сечение жилы от 0,14 до 240 мм<sup>2</sup>
- Доступны различные длины

### СПЕЦИФИКАЦИЯ

	Термопластичный полиуретан (ТПУ)
	-40 – 100 °С Кратковременно 160 °С
	V0
	Безгалогенная
	
	
	

Вид изделий	Номер для заказа	Область применения от — до Ø мм (С)	Сечение жилы* от — до мм <sup>2</sup> (D)	Рекомендованная пластинка Табличка	Количество Маркировка ВК23 / ВК30	Кол. шт.
<b>Длина втулки 12 мм (А), однострочная маркировка</b>						
КТН/Q 0/12	86222808	0,80 – 1,50	max. < 0,50	KS 4/12 x	5 / 4	2000
КТН/Q 1/12	86222810	1,50 – 2,30	max. 0,50	KS 4/12 x	5 / 4	2000
КТН/Q 1,5/12	86222811	1,60 – 3,20	0,50 – 0,75	KS 4/12 x	5 / 4	2000
КТН/Q 2/12	86222812	2,20 – 4,50	0,75 – 2,50	KS 4/12 x	5 / 4	2000
КТН/Q 3/12	86222814	3,70 – 5,90	2,50 – 6,00	KS 4/12 x	5 / 4	1000
КТН/Q 4/12	86222817	5,50 – 10,00	10,00 – 25,00	KS 4/12 x	5 / 4	1000
КТН/Q 5/12	86222818	8,00 – 12,00	25,00 – 35,00	KS 4/12 x	5 / 4	500
КТН/Q 6/12	86222820	10,00 – 14,00	max. 50,00	KS 4/12 x	5 / 4	500
КТН/Q 6,5/12	86222821	12,00 – 18,00	70,00 – 95,00	KS 4/12 x	5 / 4	500
<b>Длина втулки 18 мм (А), однострочная маркировка</b>						
КТН/Q 0/18	86223008	0,80 – 1,50	max. < 0,50	KS 4/18 x	7 / 6	2000
КТН/Q 1/18	86223010	1,50 – 2,30	max. 0,50	KS 4/18 x	7 / 6	2000
КТН/Q 1,5/18	86223011	1,60 – 3,20	0,50 – 0,75	KS 4/18 x	7 / 6	2000
КТН/Q 2/18	86223012	2,20 – 4,50	0,75 – 2,50	KS 4/18 x	7 / 6	2000
КТН/Q 3/18	86223014	3,70 – 5,90	2,50 – 6,00	KS 4/18 x	7 / 6	1000
КТН/Q 4/18	86223017	5,50 – 10,00	10,00 – 25,00	KS 4/18 x	7 / 6	1000
КТН/Q 5/18	86223018	8,00 – 12,00	25,00 – 35,00	KS 4/18 x	7 / 6	500
КТН/Q 6/18	86223020	10,00 – 14,00	max. 50,00	KS 4/18 x	7 / 6	500
КТН/Q 6,5/18	86223021	12,00 – 18,00	70,00 – 95,00	KS 4/18 x	7 / 6	500
КТН/Q 7/18	86223022	18,00 – 24,00	120,00 – 150,00	KS 4/18 x	7 / 6	250
КТН/Q 8/18	86223024	23,00 – 30,00	185,00 – 240,00	KS 4/18 x	7 / 6	250

## Втулки для табличек КТН/Q (безгалогенные/высокая плотность прокладки)

Вид изделий	Номер для заказа	Область применения от — до Ø мм (C)	Сечение жилы* от — до mm <sup>2</sup> (D)	Рекомендованная пластинка Табличка	Количество Маркировка BK23 / BK30	Кол. шт.
<b>Длина втулки 23 мм (A), однострочная маркировка</b>						
КТН/Q 0/23	86223208	0,80 – 1,50	max. < 0,50	KS 4/23 x	10 / 7	2000
КТН/Q 1/23	86223210	1,50 – 2,30	max. 0,50	KS 4/23 x	10 / 7	2000
КТН/Q 1,5/23	86223211	1,60 – 3,20	0,50 – 0,75	KS 4/23 x	10 / 7	2000
КТН/Q 2/23	86223212	2,20 – 4,50	0,75 – 2,50	KS 4/23 x	10 / 7	2000
КТН/Q 3/23	86223214	3,70 – 5,90	2,50 – 6,00	KS 4/23 x	10 / 7	1000
КТН/Q 4/23	86223217	5,50 – 10,00	10,00 – 25,00	KS 4/23 x	10 / 7	1000
КТН/Q 5/23	86223218	8,00 – 12,00	25,00 – 35,00	KS 4/23 x	10 / 7	500
КТН/Q 6/23	86223220	10,00 – 14,00	max. 50,00	KS 4/23 x	10 / 7	500
КТН/Q 6,5/23	86223221	12,00 – 18,00	70,00 – 95,00	KS 4/23 x	10 / 7	500
КТН/Q 7/23	86223222	18,00 – 24,00	120,00 – 150,00	KS 4/23 x	10 / 7	250
КТН/Q 8/23	86223224	23,00 – 30,00	185,00 – 240,00	KS 4/23 x	10 / 7	250
<b>Длина втулки 30 мм (A), однострочная маркировка</b>						
КТН/Q 0/30	86223408	0,80 – 1,50	max. < 0,50	KS 4/30 x	13 / 10	2000
КТН/Q 1/30	86223410	1,50 – 2,30	max. 0,50	KS 4/30 x	13 / 10	2000
КТН/Q 1,5/30	86223411	1,60 – 3,20	0,50 – 0,75	KS 4/30 x	13 / 10	2000
КТН/Q 2/30	86223412	2,20 – 4,50	0,75 – 2,50	KS 4/30 x	13 / 10	2000
КТН/Q 3/30	86223414	3,70 – 5,90	2,50 – 6,00	KS 4/30 x	13 / 10	1000
КТН/Q 4/30	86223417	5,50 – 10,00	10,00 – 25,00	KS 4/30 x	13 / 10	1000
КТН/Q 5/30	86223418	8,00 – 12,00	25,00 – 35,00	KS 4/30 x	13 / 10	500
КТН/Q 6/30	86223420	10,00 – 14,00	max. 50,00	KS 4/30 x	13 / 10	500
КТН/Q 6,5/30	86223421	12,00 – 18,00	70,00 – 95,00	KS 4/30 x	13 / 10	500
КТН/Q 7/30	86223422	18,00 – 24,00	120,00 – 150,00	KS 4/30 x	13 / 10	250
КТН/Q 8/30	86223424	23,00 – 30,00	185,00 – 240,00	KS 4/30 x	13 / 10	200
<b>Длина втулки 30 мм (A), с вырезом</b>						
КТН/Q 1/30A	86223482	1,50 – 2,30	max. 0,50	KS 4/30 x	13 / 10	2000
КТН/Q 2/30A	86223484	2,20 – 4,50	0,75 – 2,50	KS 4/30 x	13 / 10	2000
КТН/Q 3/30A	86223486	3,70 – 5,90	2,50 – 6,00	KS 4/30 x	13 / 10	500
* Одиночный провод, тип H05/O7V-K						

### СВОЙСТВА МАТЕРИАЛОВ



Термопластичный полиуретан (ТПУ)

### ТЕРМИЧЕСКИЕ СВОЙСТВА



-40 – 100 °C Кратковременно 160 °C

### ПОЖАРОСТОЙКОСТЬ



V0

## Втулки для табличек KTH/Q (безгалогенные/высокая плотность прокладки)

### ТЕХНИЧЕСКАЯ ИНФОРМАЦИЯ



### ДОПУСКИ И РАЗРЕШЕНИЯ НА ЭКСПЛУАТАЦИЮ



EN 45545-2

### ОБЩИЕ ТЕХНИЧЕСКИЕ ХАРАКТЕРИСТИКИ



Безгалогенная

### СПОСОБ МОНТАЖА



Все сведения, содержащиеся в наших проспектах и каталогах, а также в интернете, основываются на сегодняшнем уровне знаний об описанной продукции.

Предоставленные фирмой Murrplastik электронные данные и файлы, в частности файлы САПР, основываются на сегодняшнем уровне знаний об описанной продукции.

Этой информацией не может быть обоснована юридически обязательная гарантия определенных свойств или пригодности для определенной цели применения.

Все сведения о химических и физических свойствах нашей продукции, а также практические устные, письменные рекомендации и результаты экспериментов мы приводим добросовестно.

Они не освобождают покупателя от обязанности проведения собственных испытаний и экспериментов для определения конкретной пригодности продукции к предполагаемой цели применения.

Фирма Murrplastik не дает гарантий в отношении актуальности, правильности, полноты или качества предоставленной информации.

Фирма Murrplastik не несет ответственности за ущерб, возникающий из использования продукции.

Фирма Murrplastik оставляет за собой право на внесение технических изменений и улучшений в рамках непрерывного усовершенствования своих изделий и услуг.

В остальном действуют наши общие условия продажи.

© Murrplastik Systemtechnik GmbH • proID\_60040~20220412~891586~acs\_mod\_kthq\_tuelle