



**ИНЖИНИРИНГ**

СОВРЕМЕННОЕ ПРОФЕССИОНАЛЬНОЕ РЕШЕНИЕ

**murrSystems®**

Simply Smart Systems



Контакты дистрибьютора в Твери: +7(4822) 64-90-77; mv-e@mv-e.ru



# Энергетические цепочки

## MP 32



# MP 32

ОТКРЫТЫЙ

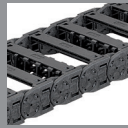

- ИСПОЛНЕНИЕ ИЗ ПЛАСТМАССЫ ИЛИ АЛЮМИНИЯ
- ГИБКОЕ ЦЕПНОЕ ПОДСОЕДИНЕНИЕ
- ОБШИРНОЕ ВНУТРЕННЕЕ РАСПРЕДЕЛЕНИЕ

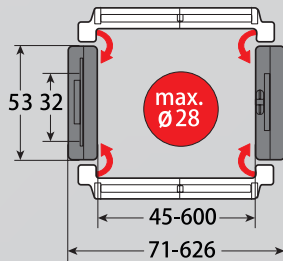

## ТЕХНИЧЕСКИЕ ХАРАКТЕРИСТИКИ

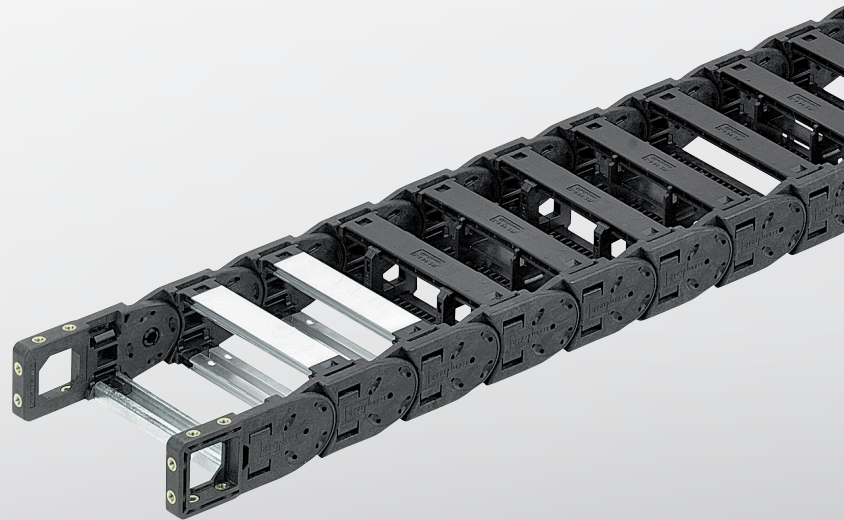
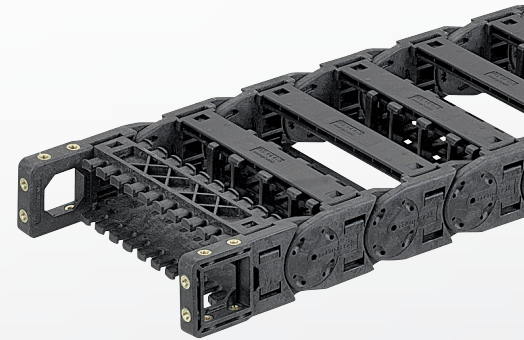

## ТЕХНИЧЕСКАЯ СПЕЦИФИКАЦИЯ

Путь перемещения со скольжением $L_g$ макс.	100,0 m
Путь перемещения свободнонесущий $L_f$ макс.	См. схему на стр. 5
Путь перемещения вертикальный, подвесной вариант $L_{vh}$ макс.	40,0 m
Путь перемещения вертикальный, стоячий вариант $L_{vs}$ макс.	5,0 m
Повернутый на 90° свободнонесущий $L_{90f}$ макс.	2,0 m
Скорость скользкая $V_g$ макс.	5,0 м/с
Скорость свободнонесущая $V_f$ макс.	20,0 м/с
ускорение скользкое $a_g$ макс.	25,0 м/с <sup>2</sup>
Ускорение свободнонесущее $a_f$ макс.	30,0 м/с <sup>2</sup>

В случае более строгих требований обратитесь к нашим техническим специалистам по адресу: [efk@murrplastik.de](mailto:efk@murrplastik.de)

## СВОЙСТВА МАТЕРИАЛОВ

Стандартный материал	Полиамид (PA) черного цвета
Рабочая температура	-30,0 – 120,0 °C
Коэффициент трения скольжения	0,3
Коэффициент трения сцепления	0,45
Класс горючести	UL 94 HB

Остальные свойства материала по запросу.



## ПОЛОЧНАЯ СИСТЕМА

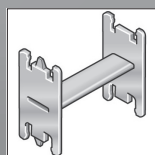
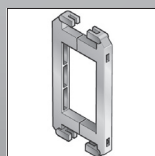
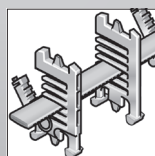
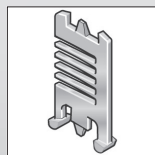

## ПРИНАДЛЕЖНОСТИ

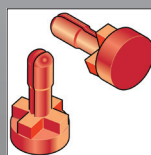
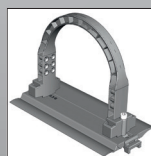

## НАПРАВЛЯЮЩИЕ КАНАЛЫ

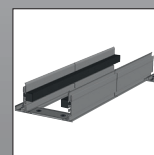
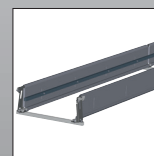

## ПРИСПОСОБЛЕНИЯ ДЛЯ СНЯТИЯ НАТЯЖЕНИЯ

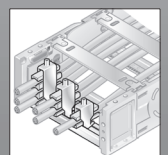
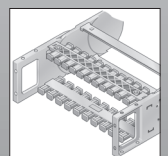

## ЦЕПНОЕ ПОДСОЕДИНЕНИЕ

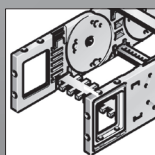

КОД ЗАКАЗА

Размеры в мм [дюймах США]

Код типа	Вариант	Внутр. шир.	Внеш. шир.	Внутр. шир.	Внеш. шир.	Радиус	Варианты поперечин	Материал	Длина цепи
0320 30	Поперечины по внешнему радиусу Рамочная перемычка на внутренней дуге Открывается по внутреннему и внешнему радиусу	045 [1.77]	071 [2.80]	233 [9.17]	259 [10.20]	080 [3.15]	0 Пластмасса, в каждом звене с предварительным натяжением	0 полиамид (PA), стандарт (PA/черный)	
		057 [2.24]	083 [3.27]	246 [9.69]	272 [10.71]				
		062 [2.44]	088 [3.46]	252 [9.92]	278 [10.94]	100 [3.94]	2 Пластмасса, через одно звено с предварительным натяжением	9 Специальное исполнение (по запросу)	
		071 [2.80]	097 [3.82]	258 [10.16]	284 [11.18]				
		084 [3.31]	110 [4.33]	296 [11.65]	322 [12.68]	120 [4.72]	4 Алюминий, в каждом звене с предварительным натяжением		
		093 [3.66]	119 [4.69]	346 [13.62]	372 [14.65]				
		096 [3.78]	122 [4.80]	350 [13.78]	376 [14.80]	150 [5.91]	6 Алюминий, через одно звено с предварительным натяжением		
		104 [4.09]	130 [5.12]	358 [14.09]	384 [15.12]				
		107 [4.21]	133 [5.24]	371 [14.61]	397 [15.63]	200 [7.87]	9 Специальное исполнение (по запросу)		
		121 [4.76]	147 [5.79]	396 [15.59]	422 [16.61]				
		133 [5.24]	159 [6.26]	421 [16.57]	447 [17.60]	250 [9.84]			
		144 [5.67]	170 [6.69]	446 [17.56]	472 [18.58]				
		146 [5.75]	172 [6.77]	496 [19.53]	522 [20.55]				
		158 [6.22]	184 [7.24]	546 [21.50]	572 [22.52]				
		164 [6.46]	190 [7.48]						
		171 [6.73]	197 [7.76]						
		182 [7.17]	208 [8.19]						
		196 [7.72]	222 [8.74]						
		208 [8.19]	234 [9.21]						
		220 [8.66]	246 [9.69]						

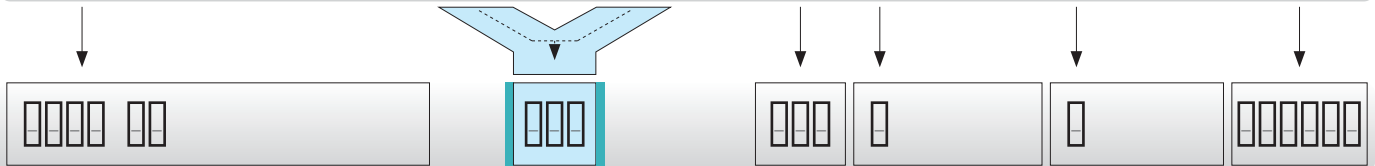

Пример заказа: 0320 30 045 080 0 0 1290

Рамочная перемычка на наружной дуге, рамочная перемычка на внутренней дуге, открывается на внутренней и наружной дугах  
 Внутренняя ширина 45 мм; радиус 80 мм  
 Пластмассовая перемычка, перемычка в каждом звене с предварительным натяжением, материал полиамид в черном цвете  
 Длина цепи 1290 мм (20 звеньев)



## УКАЗАНИЕ К КОНФИГУРАЦИИ

### Рамочные перемычки из алюминия:

рамочные перемычки из алюминия могут поставляться с растровым шагом по ширине 1 мм для внутренней ширины 67,0 мм – 600,0 мм.

### Соединительный элемент для рамочной перемычки разгрузка от натяжения на рамочной перемычке:

Начиная с внутренней ширины 246 мм, рекомендуется использование соединительных элементов для рамочных перемычек (RSV).

При использовании рамочных перемычек для разгрузки кабеля от натяжения (RS-ZL) должны приниматься во

внимание стандартные значения ширины.

Подробную информацию ищите в соответствующих описаниях изделий.

## НАГРУЗОЧНАЯ ДИАГРАММА ДЛЯ СВОБОДНОНЕСУЩИХ ИСПОЛЬЗОВАНИЙ

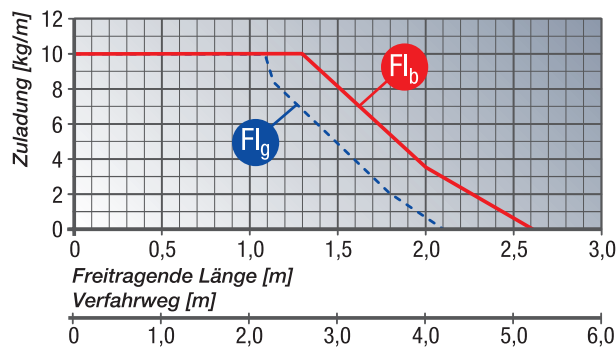

### FL<sub>g</sub> свободонесущая длина, верхняя ветвь прямая

В области FL<sub>g</sub> верхняя ветвь цепи еще имеет предварительное натяжение, является прямой или имеет максимальный прогиб 70,0 мм.

### FL<sub>b</sub> свободонесущая длина, верхняя ветвь изогнутая

В области FL<sub>b</sub> верхняя ветвь цепи имеет прогиб более чем 70,0 мм, но меньше чем максимальный прогиб.

При прогибе, большем чем допустимый в области FL<sub>b</sub> использование является критичным и должно избегать. За счет поддержки верхней ветви или устойчивой энергоцепи свободонесущая длина может оптимизироваться.

## УСТАНОВОЧНЫЕ РАЗМЕРЫ

Захватное подсоединение должно быть прикручено на высоте H<sub>MA</sub> для соответствующего радиуса.

Установочные размеры должны учитывать значение «Монтажная высота H<sub>S</sub>».

Радиус R	80	100	120	150	200	250
Внешняя высота звена цепи (H <sub>e</sub> )	53	53	53	53	53	53
Высота дуги (H)	233	273	313	373	473	573
Высота захватного соединения (H <sub>MA</sub> )	180	220	260	320	420	520
Безопасное расстояние (S)	30	30	30	30	30	30
Монтажная высота (H <sub>S</sub> )	263	303	343	403	503	603
Выступающая часть дуги окружности (M <sub>L</sub> )	181	201	221	251	301	351

**ПЛАСТМАССОВАЯ РАМОЧНАЯ ПЕРЕМЫЧКА POWERLINE**



Рамочные перемычки соединяют две боковых ветви энергоцепи. Длина рамочной перемычки эквивалентна внутренней ширине энергоцепи.

Вид изделий	Номер для заказа	Обозначение	Внутр. шир. мм
RS 045-5	052004500000	Рамочная перемычка	45,0
RS 057-5	052005700000	Рамочная перемычка	57,0
RS 062-5	052006200000	Рамочная перемычка	62,0
RS 071-5	052007100000	Рамочная перемычка	71,0
RS 084-5	052008400000	Рамочная перемычка	84,0
RS 093-5	052009300000	Рамочная перемычка	93,0
RS 096-5	052009600000	Рамочная перемычка	96,0
RS 104-5	052010400000	Рамочная перемычка	104,0
RS 107-5	052010700000	Рамочная перемычка	107,0
RS 121-5	052012100000	Рамочная перемычка	121,0
RS 133-5	052013300000	Рамочная перемычка	133,0
RS 144-5	052014400000	Рамочная перемычка	144,0
RS 146-5	052014600000	Рамочная перемычка	146,0
RS 158-5	052015800000	Рамочная перемычка	158,0
RS 164-5	052016400000	Рамочная перемычка	164,0
RS 171-5	052017100000	Рамочная перемычка	171,0
RS 182-5	052018200000	Рамочная перемычка	182,0
RS 196-5	052019600000	Рамочная перемычка	196,0
RS 208-5	052020800000	Рамочная перемычка	208,0
RS 220-5	052022000000	Рамочная перемычка	220,0
RS 233-5	052023300000	Рамочная перемычка	233,0
RS 246-5	052024600000	Рамочная перемычка	246,0
RS 252-5	052025200010	Рамочная перемычка	252,0
RS 258-5	052025800000	Рамочная перемычка	258,0
RS 296-5	052029600000	Рамочная перемычка	296,0
RS 346-5	052034600000	Рамочная перемычка	346,0
RS 350-5	052035000000	Рамочная перемычка	350,0
RS 358-5	052035800000	Рамочная перемычка	358,0
RS 371-5	052037100000	Рамочная перемычка	371,0
RS 396-5	052039600000	Рамочная перемычка	396,0
RS 421-5	052042100000	Рамочная перемычка	421,0
RS 446-5	052044600000	Рамочная перемычка	446,0
RS 496-5	052049600000	Рамочная перемычка	496,0
RS 546-5	052054600000	Рамочная перемычка	546,0

**ПОДКЛЮЧЕНИЕ ЦЕПИ ГИБКОЕ КА 32**

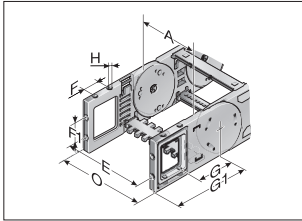

Это цепное подключение предоставляет универсальные возможности подсоединения (вверху, внизу, с торцевой стороны) и крепится как боковое звено на конце цепи. За счет этого последнее звено до самого подсоединения является подвижным. Каждой цепи необходимо одно подсоединение с пальцем и одно подсоединение с отверстием. Крепление производится винтами размером М5. Жестко залитые металлические втулки или со сквозным отверстием (-FB), или с резьбовым отверстием (-FG) обеспечивают продолжительную и с высокой прочностью передачу даже экстремальных усилий на энергоцепь.

Вид изделий	Номер для заказа	Материал	Исполнение	Внутр. шир.								Внеш. шир. КА
				A мм	E мм	F мм	F1 мм	G мм	G1 мм	H мм	H0 мм	O мм
KA 32-FB	0321000054	Пластмасса	С втулкой	45,0 – 546,0	A+14,0	22,5	22,0	57,8	95,5	5,5	A+28,0	
KA 32-FG	0321000055	Пластмасса	С резьбой	45,0 – 546,0	A+14,0	22,5	22,0	57,8	95,5	M5	A+28,0	

**ПЕРЕГОРОДКА TR 32**

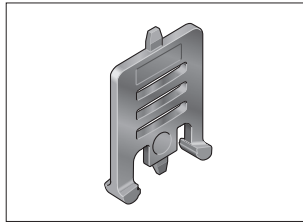
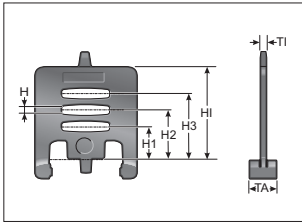

Прокладка нескольких круглых проводных линий или шлангов с различными диаметрами можно рекомендовать только при использовании разделительных перемычек.

Вид изделий	Номер для заказа	Обозначение	Исполнение	T1	TA	H	H1	H2	H3	HI
				мм	мм	мм	мм	мм	мм	мм
TR 32	032000009200	Разделительная перегородка	защелкивающаяся	3,0	10,0	4,2	10,4	16,2	22,0	32,0

**ПЕРЕГОРОДКА TR 32.1**

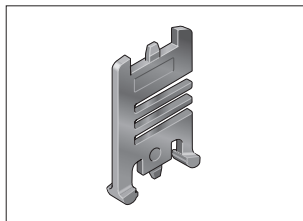
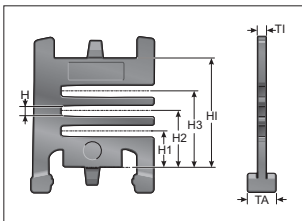

Прокладка нескольких круглых проводных линий или шлангов с различными диаметрами можно рекомендовать только при использовании разделительных перемычек.

Вид изделий	Номер для заказа	Обозначение	Исполнение	T1	TA	H	H1	H2	H3	HI
				мм	мм	мм	мм	мм	мм	мм
TR 32.1	032200009200	Разделительная перегородка	защелкивающаяся	3,5	8,0	4,0	10,5	16,5	22,5	32,0

**ВЕРТИКАЛЬНАЯ ПЕРЕГОРОДКА, РАЗЪЕМНАЯ RTT 32**

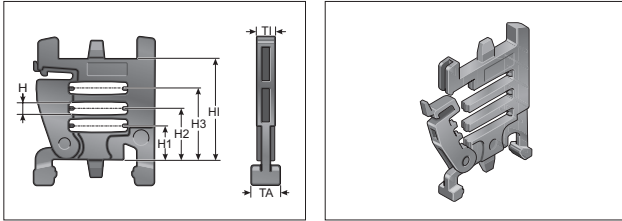

Две разъемных вертикальных перегородки (RTT) в комбинации минимум с одной полкой (RB) составляют простую в использовании полочную систему. Дополнительные ярусы предотвращают перекручивание проводов и минимизируют их трение друг о друга.

Вид изделий	Номер для заказа	Обозначение	Исполнение	TI	TA	H	H1	H2	H3	HI
				мм	мм	мм	мм	мм	мм	мм
RTT 32	100090322000	Вертикальная перегородка, разъемная	защелкивающаяся	7,0	8,0	4,0	10,5	16,5	22,5	32,0

**ПОЛКА RB-5**

Полки RBD служат для горизонтального разделения по всей внутренней ширине цепного звена. В комбинации с

разделительной перемычкой TRT может реализовываться дополнительное вертикальное разделение.

Вид изделий	Номер для заказа	Обозначение	Ширина мм	Внут. шир. мм
RB 028-5	10000002800	Полка	28,0	45,0
RB 034-5	1000003405	Полка	33,6	45,0
RB 039-5	1000003905	Полка	39,2	45,0
RB 045-5	1000004505	Полка	44,8	57,0
RB 050-5	1000005005	Полка	50,4	57,0
RB 056-5	10000005601	Полка	56,0	62,0
RB 062-5	1000006205	Полка	61,6	62,0
RB 067-5	1000006705	Полка	67,2	84,0
RB 073-5	1000007305	Полка	72,8	84,0
RB 078-5	1000007805	Полка	78,4	84,0
RB 084-5	10000008400	Полка	84,0	84,0
RB 090-5	1000009005	Полка	89,6	96,0
RB 095-5	1000009505	Полка	95,2	96,0
RB 101-5	1000010105	Полка	100,8	107,0
RB 106-5	1000010605	Полка	106,4	107,0
RB 112-5	100000011200	Полка	112,0	121,0
RB 118-5	1000011805	Полка	117,6	121,0
RB 123-5	1000012305	Полка	123,2	133,0
RB 129-5	1000012905	Полка	128,8	133,0
RB 134-5	1000013405	Полка	134,4	144,0
RB 140-5	100000014000	Полка	140,0	144,0
RB 146-5	1000014605	Полка	145,6	158,0
RB 151-5	1000015105	Полка	151,2	158,0
RB 157-5	1000015705	Полка	156,8	164,0
RB 162-5	1000016205	Полка	162,4	164,0
RB 168-5	100000016800	Полка	168,0	182,0



**ПОЛКА RB-5**

Вид изделий	Номер для заказа	Обозначение	Ширина мм	Внут. шир. мм
RB 174-5	1000017405	Полка	173,6	182,0
RB 179-5	1000017905	Полка	179,2	196,0
RB 185-5	1000018505	Полка	184,8	196,0
RB 190-5	1000019005	Полка	190,4	196,0
RB 196-5	100000019600	Полка	196,0	196,0
RB 201-5 Регалбоден 201-5mm	1000020105	Полка	202,3	346,0
RB 207-5 Регалбоден 207-5mm	1000020705	Полка	207,8	346,0
RB 213-5 Регалбоден 213-5mm	1000021305	Полка	213,6	346,0
RB 218-5 Регалбоден 218-5mm	1000021805	Полка	219,2	346,0
RB 224-5 Регалбоден 224-5mm	1000022405	Полка	224,8	346,0
RB 229-5 Регалбоден 229-5mm	1000022905	Полка	230,4	346,0
RB 235-5 Регалбоден 235-5mm	1000023505	Полка	236,0	346,0
RB 241-5 Регалбоден 241-5mm	1000024105	Полка	241,8	346,0
RB 246-5 Регалбоден 246-5mm	1000024605	Полка	247,2	346,0
RB 252-5 Регалбоден 252-5mm	1000025205	Полка	252,9	346,0
RB 257-5 Регалбоден 257-5mm	1000025705	Полка	258,6	346,0
RB 263-5 Регалбоден 263-5mm	1000026305	Полка	264,0	346,0
RB 269-5 Регалбоден 269-5mm	1000026905	Полка	269,7	346,0
RB 274-5 Регалбоден 274-5mm	1000027405	Полка	274,4	346,0
RB 280-5 Регалбоден 280-5mm	1000028005	Полка	281,0	346,0
RB 285-5 Регалбоден 285-5mm	1000028505	Полка	285,0	346,0
RB 291-5	100000029100	Полка	291,2	346,0

**СОЕДИНИТЕЛЬНЫЙ ЭЛЕМЕНТ ДЛЯ ПОПЕРЕЧИН RSV 32**

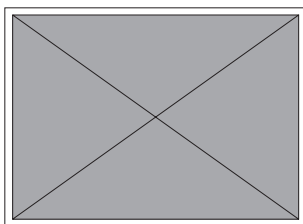

Начиная с ширины рамочной перемычки 246 мм, следует рекомендовать использование соединительных элементов для рамочной перемычки. Эти соединители предотвращают деформацию рамочной перемычки при большом дополнительном весе загрузки цепи.

Вид изделий	Номер для заказа	Обозначение	Т1 мм
RSV 32	032000009600	Соединительный элемент для рамочной перемычки	7,5
RSV 32 Alu	032000009800	Соединительный элемент для поперечины из алюминия	7,5

**ПЕРЕГОРОДКА В ВИДЕ Н RE 32**

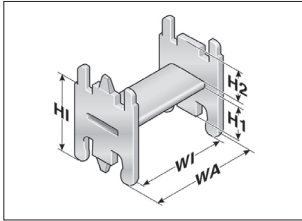

Неразъемная система полок не изменяется по высоте.

Вид изделий	Номер для заказа	Обозначение	WA	WI	H1	H2	H3
			мм	мм	мм	мм	мм
RE 32/35	100000322010	Полочный блок H-образной формы	43,2	35,2	14,2	14,2	32,4
RE 32/52	100000323510	Полочный блок H-образной формы	60,0	52,0	14,2	14,2	32,4
RE 32/75	100000327510	Полочный блок H-образной формы	82,4	74,4	16,4	12,0	32,4

**ПОПЕРЕЧНАЯ СКОБА BS-5**

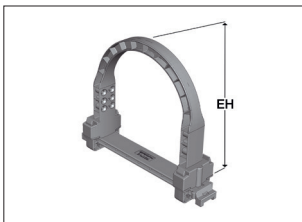

Шланги большого диаметра надежно прокладываются с помощью поперечных скоб. Поперечная скоба может монтироваться на внутренней и наружной дугах.

С помощью держателя поперечной скобы (BSH) скобы крепятся на рамочных перемычках серий PowerLine. На скобу требуются два держателя поперечной скобы.

Крепление на алюминиевых или пластиковых крышках или на стойках рамы серии HeavyLine осуществляется с помощью монтажного комплекта RS-5/RS-7. Для каждого бара требуется монтажный комплект.

**ПОПЕРЕЧИНА-ГРЕБЕНКА ДЛЯ РАЗГРУЗКИ КАБЕЛЯ ОТ НАТЯЖЕНИЯ RS-ZL-5**

Жестко интегрированные разгрузки от натяжения на рамочных перемычках цепных подсоединений. Адаптированы ко всем величинам ширины рамочных

перемычек до 246 мм. Можно монтировать во внутренней и наружной дугах на обоих концах цепи.

Вид изделий	Номер для заказа	Обозначение	Внут. шир. мм
RS-ZL 045-5	052004500010	Разгрузка от натяжения на поперечинах	45,0
RS-ZL 057-5	052005700010	Разгрузка от натяжения на поперечинах	57,0
RS-ZL 062-5	052006200010	Разгрузка от натяжения на поперечинах	62,0
RS-ZL 071-5	052007100010	Разгрузка от натяжения на поперечинах	71,0
RS-ZL 084-5	052008400010	Разгрузка от натяжения на поперечинах	84,0
RS-ZL 093-5	052009300010	Разгрузка от натяжения на поперечинах	93,0
RS-ZL 096-5	052009600010	Разгрузка от натяжения на поперечинах	96,0
RS-ZL 104-5	052010400010	Разгрузка от натяжения на поперечинах	104,0
RS-ZL 107-5	052010700010	Разгрузка от натяжения на поперечинах	107,0
RS-ZL 121-5	052012100010	Разгрузка от натяжения на поперечинах	121,0
RS-ZL 133-5	052013300010	Разгрузка от натяжения на поперечинах	133,0
RS-ZL 144-5	052014400010	Разгрузка от натяжения на поперечинах	144,0
RS-ZL 146-5	052014600010	Разгрузка от натяжения на поперечинах	146,0
RS-ZL 158-5	052015800010	Разгрузка от натяжения на поперечинах	158,0
RS-ZL 164-5	052016400010	Разгрузка от натяжения на поперечинах	164,0
RS-ZL 171-5	052017100010	Разгрузка от натяжения на поперечинах	171,0
RS-ZL 182-5	052018200010	Разгрузка от натяжения на поперечинах	182,0
RS-ZL 196-5	052019600010	Разгрузка от натяжения на поперечинах	196,0
RS-ZL 208-5	052020800010	Разгрузка от натяжения на поперечинах	208,0
RS-ZL 220-5	052022000010	Разгрузка от натяжения на поперечинах	220,0
RS-ZL 233-5	052023300010	Разгрузка от натяжения на поперечинах	233,0
RS-ZL 246-5	052024600010	Разгрузка от натяжения на поперечинах	246,0

ширина цепи  
мм

164,0

208,0

233,0

**ПРИСПОСОБЛЕНИЕ ДЛЯ СНЯТИЯ НАТЯЖЕНИЯ STEEL FIX**

Жестко интегрируемая С-образная шина (химического лужения) для установки зажимных скоб Steel Fix в цепных подсоединениях. Зажимные скобы могут принимать до 3 проводных линий и подходят к С-образным шинам с шириной шлица 11 мм. За счет дизайна элементов канала реализована щадящая прокладка проводных линий. Можно монтировать во внутренней и наружной дугах на

обоих концах цепи. Данные общей высоты представляют собой ориентировочное значение. Фактическая высота, в частности, зависит от диаметра и свойств проводной линии. В случае использования со скольжением выше разгрузки от натяжения в стационарной точке следует выдерживать безопасное расстояние 10 мм.

Номер для заказа	Провод Ø мм	Ширина (В) мм	Общая высота (Н) мм
80661801	6,0 – 12,0	16,0	53,0
80661802	12,0 – 14,0	18,0	53,0
80661803	14,0 – 16,0	20,0	55,0
80661804	16,0 – 18,0	22,0	57,0
80661805	18,0 – 20,0	24,0	60,0
80661806	20,0 – 22,0	26,0	62,0
80661807	22,0 – 26,0	30,0	70,0
80661808	26,0 – 30,0	34,0	74,0
80661809	30,0 – 34,0	38,0	78,0
80661810	34,0 – 38,0	42,0	82,0
80661811	38,0 – 42,0	46,0	87,0
80661821	6,0 – 12,0	16,0	73,0
80661822	12,0 – 14,0	18,0	74,0
80661823	14,0 – 16,0	20,0	81,0
80661824	16,0 – 18,0	22,0	85,0
80661825	18,0 – 20,0	24,0	89,0
80661826	20,0 – 22,0	26,0	93,0
80661827	22,0 – 26,0	30,0	110,0
80661828	26,0 – 30,0	34,0	118,0
80661829	30,0 – 34,0	38,0	126,0
80661841	6,0 – 12,0	16,0	96,0
80661842	12,0 – 14,0	18,0	100,0
80661843	14,0 – 16,0	20,0	106,0
80661844	16,0 – 18,0	22,0	113,0
80661845	18,0 – 20,0	24,0	120,0
80661846	20,0 – 22,0	26,0	126,0

**ПРИСПОСОБЛЕНИЕ ДЛЯ СНЯТИЯ НАТЯЖЕНИЯ STEEL FIX**

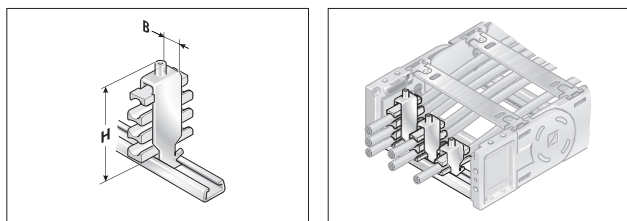

Жестко интегрируемая С-образная шина (химического лужения) для установки зажимных скоб Steel Fix в цепных подсоединениях. Зажимные скобы могут принимать до 3 проводных линий и подходят к С-образным шинам с шириной шлица 11 мм. За счет дизайна элементов канала реализована щадящая прокладка проводных линий. Можно монтировать во внутренней и наружной дугах на обоих концах цепи. Данные общей высоты представляют собой ориентировочное значение. Фактическая высота, в частности, зависит от диаметра и свойств проводной линии. В случае использования со скольжением выше разгрузки от натяжения в стационарной точке следует выдерживать безопасное расстояние 10 мм.

Вид изделий	Номер для заказа	Обозначение	Крепления шт.	Провод Ø мм	Ширина (B) мм	Общая высота (H) мм
<b>Зажимная скоба одинарная (для одного провода)</b>						
STF 12-1 Steel Fix	81661801	Зажимная скоба	1	6,0 – 12,0	16,0	55,0
STF 14-1 Steel Fix	81661802	Зажимная скоба	1	12,0 – 14,0	18,0	52,0
STF 16-1 Steel Fix	81661803	Зажимная скоба	1	14,0 – 16,0	20,0	54,0
STF 18-1 Steel Fix	81661804	Зажимная скоба	1	16,0 – 18,0	22,0	56,0
STF 20-1 Steel Fix	81661805	Зажимная скоба	1	18,0 – 20,0	24,0	59,0
STF 22-1 Steel Fix	81661806	Зажимная скоба	1	20,0 – 22,0	26,0	61,0
STF 26-1 Steel Fix	81661807	Зажимная скоба	1	22,0 – 26,0	30,0	70,0
STF 30-1 Steel Fix	81661808	Зажимная скоба	1	26,0 – 30,0	34,0	74,0
STF 34-1 Steel Fix	81661809	Зажимная скоба	1	30,0 – 34,0	38,0	78,0
STF 38-1 Steel Fix	81661810	Зажимная скоба	1	34,0 – 38,0	42,0	82,0
STF 42-1 Steel Fix	81661811	Зажимная скоба	1	38,0 – 42,0	46,0	91,0
<b>Зажимная скоба двойная (для двух проводов)</b>						
STF 12-2 Steel Fix	81661821	Зажимная скоба	2	6,0 – 12,0	16,0	73,0
STF 14-2 Steel Fix	81661822	Зажимная скоба	2	12,0 – 14,0	18,0	74,0
STF 16-2 Steel Fix	81661823	Зажимная скоба	2	14,0 – 16,0	20,0	82,0
STF 18-2 Steel Fix	81661824	Зажимная скоба	2	16,0 – 18,0	22,0	86,0
STF 20-2 Steel Fix	81661825	Зажимная скоба	2	18,0 – 20,0	24,0	91,0
STF 22-2 Steel Fix	81661826	Зажимная скоба	2	20,0 – 22,0	26,0	95,0
STF 26-2 Steel Fix	81661827	Зажимная скоба	2	22,0 – 26,0	30,0	108,0
STF 30-2 Steel Fix	81661828	Зажимная скоба	2	26,0 – 30,0	34,0	121,0
STF 34-2 Steel Fix	81661829	Зажимная скоба	2	30,0 – 34,0	38,0	129,0
<b>Зажимная скоба тройная (для трех проводов)</b>						
STF 12-3 Steel Fix	81661841	Зажимная скоба	3	6,0 – 12,0	16,0	98,0
STF 14-3 Steel Fix	81661842	Зажимная скоба	3	12,0 – 14,0	18,0	98,0
STF 16-3 Steel Fix	81661843	Зажимная скоба	3	14,0 – 16,0	20,0	105,0
STF 18-3 Steel Fix	81661844	Зажимная скоба	3	16,0 – 18,0	22,0	111,0
STF 20-3 Steel Fix	81661845	Зажимная скоба	3	18,0 – 20,0	24,0	118,0
STF 22-3 Steel Fix	81661846	Зажимная скоба	3	20,0 – 22,0	26,0	130,0



## MP 32 ОТКРЫТЫЙ

### ФИКСИРУЮЩАЯ ЗАГЛУШКА MP 32/41

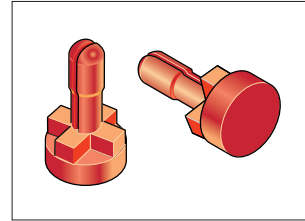
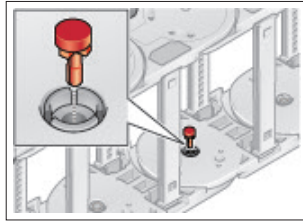
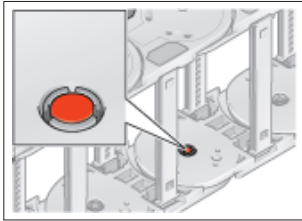

Чтобы повысить боковую устойчивость, мы рекомендуем в случае сильного поперечного ускорения или при монтажном

положении, „лежащем на боку (повернутым на 90°) без поддержания“, использование фиксирующих заглушек.

Вид изделий	Номер для заказа
фиксирующая заглушка MP32/41	041000008000

### ГЛУБОКО ОПУЩЕННОЕ ЗАХВАТНОЕ ПОДСОЕДИНЕНИЕ MP 32

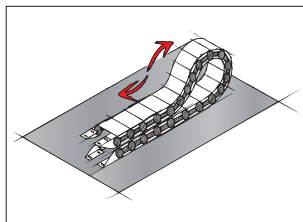
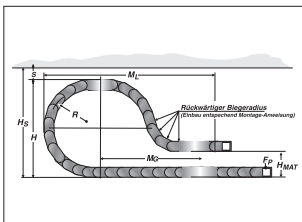

От случая к случаю целесообразно для длинных путей перемещения опускать хватное подсоединение ниже.

В этом случае должны учитываться изменения при проектировании цепи (например, удлинение цепи).

Просьба обращаться к нашим техническим специалистам по применению!

Радиус R мм	Высота захватного соединения (H <sub>МА</sub> ) мм	Безопасное расстояние (S) мм	Монтажная высота с гарантией безопасности (H <sub>С</sub> ) мм	Выступающая часть (M <sub>1</sub> ) мм	Большая часть звеньев цепи шт.	Из этого количество звеньев цепи с обратным радиусом шт.
200,0	210,0	50,0	523,0	720,0	14	3
250,0	230,0	50,0	623,0	880,0	17	3

**ОБРАТНЫЕ РАДИУСЫ MP 32**

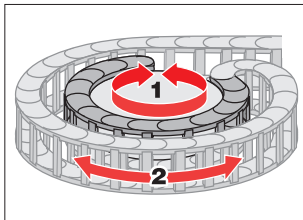

Боковые звенья с обратным радиусом позволяют выполнять движения в двух направлениях. Области применения являются вращательные движения и глубоко посаженные цепные подсоединения. Вращательные движения возможны только в открытых вариантах.

Вид изделий	Номер для заказа	Радиус мм	Обратный радиус мм
SR 32 (RÜ200/R120)	032000008060	120,0	200,0
SR 32 (RÜ200/R135)	032000010060	135,0	200,0
SR 32 (RÜ200/R150)	032000012060	150,0	200,0
SR 32 (RÜ200/R170)	032000015060	170,0	200,0
SR 32 (RÜ200/R200)	032000020060	200,0	200,0
SR 32 (RÜ200/R250)	032000025060	250,0	200,0

**НАПРАВЛЯЮЩИЙ КАНАЛ VAW (АЛЮМИНИЙ/НЕРЖАВЕЮЩАЯ СТАЛЬ)**

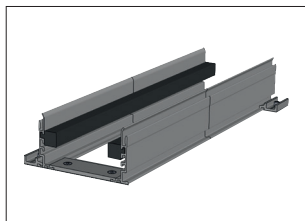
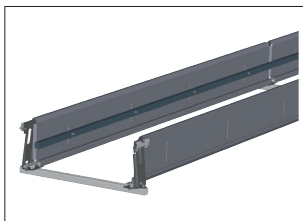

Для этой энергоцепи в распоряжении имеются различные вариативные системы направляющих каналов из алюминиевых или нержавеющей стальных профилей. За счет вариативного направляющего канала энергоцепь надежно поддерживается и направляется. Ассистент по выбору ищите в главе „Вариативная система направляющих каналов“.

**УКАЗАНИЕ ПО МОНТАЖУ ПОДВИЖНЫЙ КРОНШТЕЙН КРЕПЛЕНИЯ ЦЕПИ FB/FG**

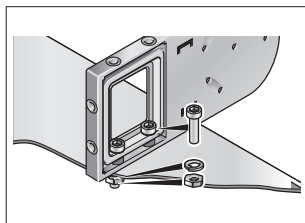
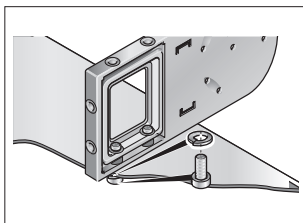

Латунные втулки гарантируют продолжительное закрепление без пластической деформации пластмассы в холодном состоянии

**Исполнение КА-FB:**

Встроенное сквозное отверстие крепится с помощью винта и гайки.

**Исполнение КА-FG:**

Интегрированная резьба позволяет быстрый и простой монтаж на месте, т.к. достаточно одного винта, возможно, со стопорной шайбой.

МОНТАЖ

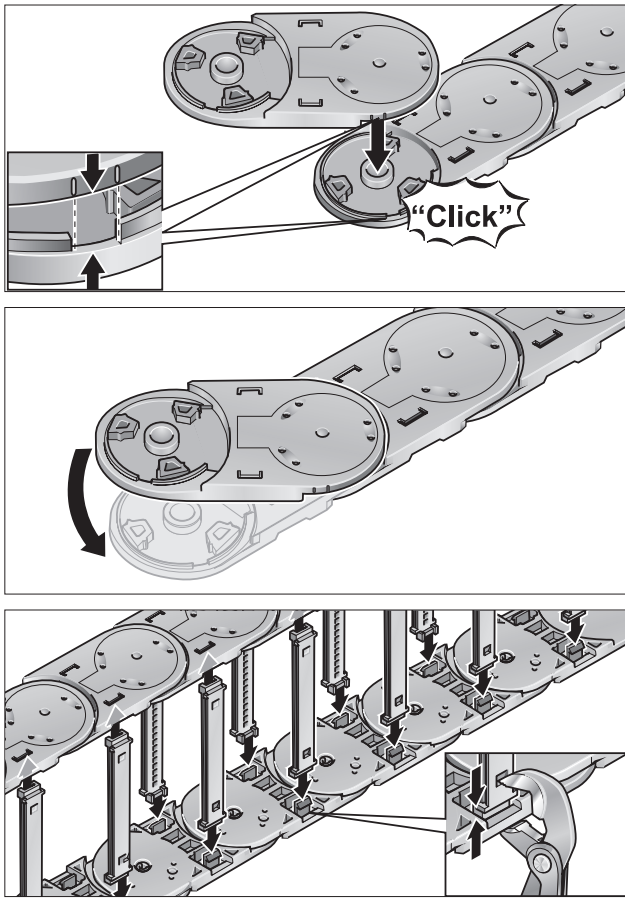

ДЕМОНТАЖ

